

48.122

Viewgo bras support écran - bureau 122

Plus de confort et d'espace : voici les deux avantages que ce bras support écran ergonomique d'entrée de gamme vous procure. Il vous suffit de positionner votre écran au-dessus de votre bureau, à un endroit qui vous convient le mieux pour libérer un espace précieux sur votre bureau. Mince mais robuste, ce bras support écran allie un design marquant à une structure robuste en acier.

- Plage de réglage de la hauteur statique de 210 mm
- Réglage indépendant de la profondeur
- Équipé d'attaches de câbles pour guider leur rangement
- Principaux composants en acier
- Compatible VESA MIS-D 75 x 75/100 x 100 mm
- Écran: s'incline à +90°/-50°, pivote à +90°/-90°, tourne à 360°
- Bras: pivote à 360°
- Poids supporté : max. 8 kg par écran
- Fourni avec fixation pince serre-joint de bureau et fixation par vissage au travers du bureau
- Pour une épaisseur de bureau de 5 à 40 mm (pince) ou de 60 mm (boulon traversant)
- Limite dimensionnelle de l'écran : hauteur 900 mm
- Réglage en hauteur simple à l'aide d'un bouton de serrage
- S'installe en toute sécurité sur n'importe quelle surface, sans faire de rayures, grâce à une couche protectrice en mousse antidérapante
- Installation sans souci à l'aide d'un seul outil fourni

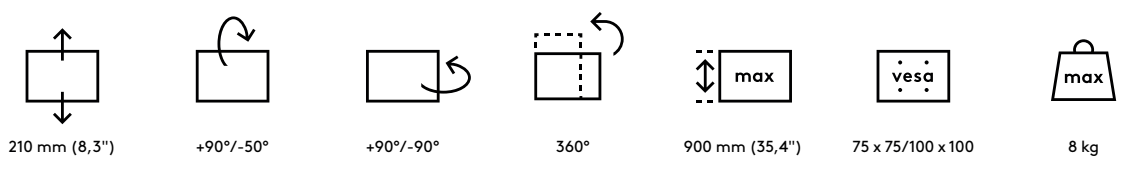
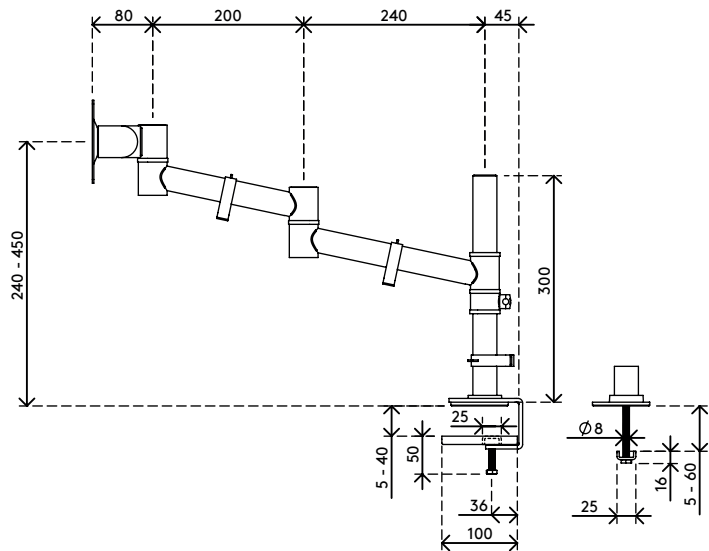
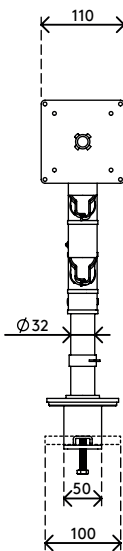
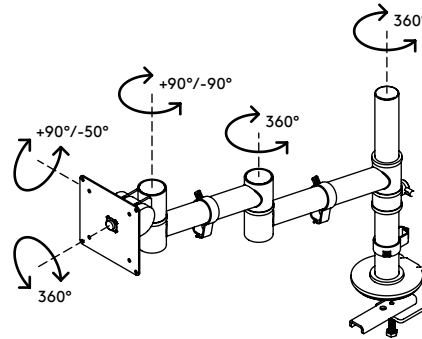
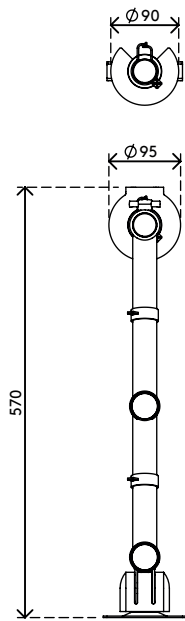

Viewgo bras support écran - bureau 122

2019/06/24

48.122

615 x 182 x 155 mm

1 pcs

argent

3,3 kg

805410481223



48.133

Viewgo bras support écran - bureau 133

Plus de confort et d'espace : voici les deux avantages que ce bras support écran ergonomique d'entrée de gamme vous procure. Il vous suffit de positionner vos écrans au-dessus de votre bureau, à un endroit qui vous convient parfaitement pour libérer un espace précieux sur votre bureau. Mince mais robuste, ce bras support écran allie un design marquant à une structure robuste en acier.

- Plage de réglage de la hauteur statique de 210 mm
- Réglage indépendant de la profondeur
- Équipé d'attaches de câbles pour guider leur rangement
- Compatible VESA MIS-D 75 x 75/100 x 100 mm
- Écran: s'incline à +90°/-50°, pivote à +90°/-90°
- Bras: pivote à 360°
- Poids supporté : max. 4 kg par écran
- Fourni avec fixation pince serre-joint de bureau et fixation par vissage au travers du bureau
- Pour une épaisseur de bureau de 5 à 40 mm (pince) ou de 60 mm (boulon traversant)
- Limites dimensionnelles de l'écran : largeur 620 mm - hauteur 900 mm
- Réglage en hauteur simple à l'aide d'un bouton de serrage
- Installation sans souci à l'aide d'un seul outil fourni
- S'adapte aux écrans en modes portrait et paysage
- Un mécanisme unique permet une mise à niveau horizontale précise

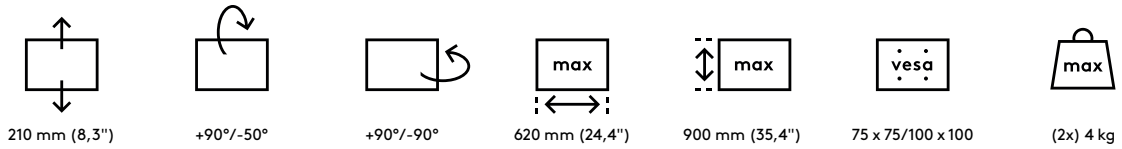
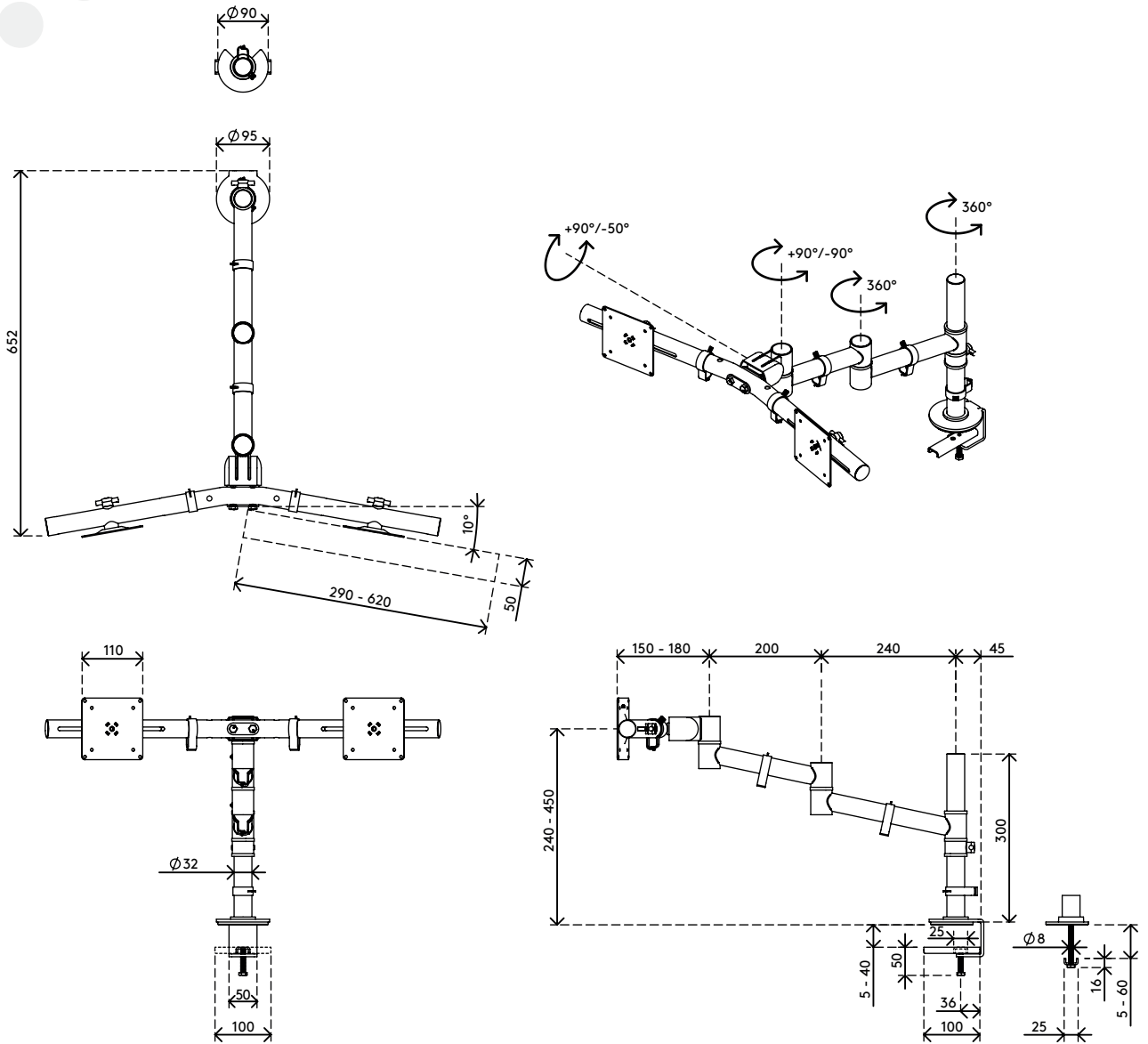

Viewgo bras support écran - bureau 133

2020/05/28

48.133

736 x 182 x 130 mm

1 pcs

noir

4,4 kg

805410481339